

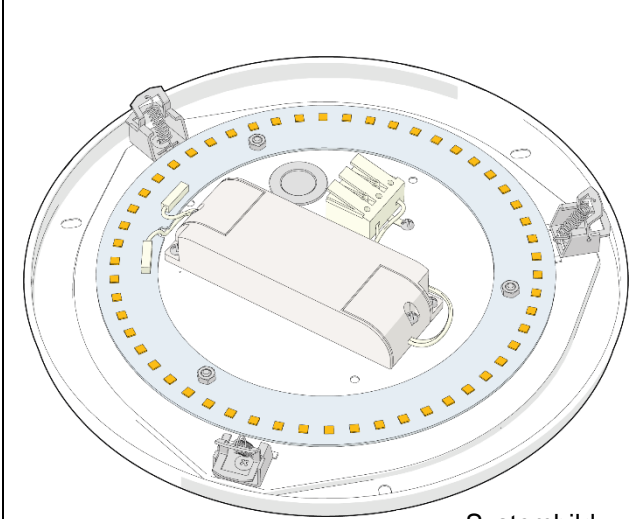







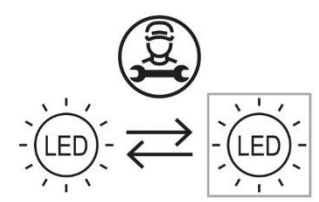

Betriebs- und Montageanleitung LED-Wand- und Deckenleuchte, Premium, 7540

FRISCH-Licht®
Technische LED-Beleuchtung

Betriebs- und Montageanleitung für folgende FRISCH-Licht® LED-Wand- und Deckenleuchte, Premium, 7540.

 <p style="text-align: center;">Systembild</p> 	 <p>bombiert oder zylindrisch</p>	<p>LED nur durch Hersteller austauschbar</p> 	   	
	 <p>glänzende Abdeckung</p>			 <p>mattierte Abdeckungen</p>
	 <p>PC mattierte Abdeckung IK08</p>	 <p>Treiber durch Fachpersonal wechselbar</p>		

Bestellnummern

DLUP 7540.5783M
DLUP 7540.5783DA
DLUP 7540.5783D
DLUP 7540.5783PH
DLUP 7540.5783CA
DLUP 7540.7383M
DLUP 7540.7383DA
DLUP 7540.7383D

DLUP 7540.5784M
DLUP 7540.5784DA
DLUP 7540.5784D
DLUP 7540.5784PH
DLUP 7540.5784CA
DLUP 7540.7384M
DLUP 7540.7384DA
DLUP 750.7384D

DL 7540 W glanz VP
DL 7540 W matt VP
DL 7540 W PC matt VP
DLZ 7540 W matt VP
DLZ 7540 WPC matt VP

DL PME
DL NL3
DL NL8
DL E14 NLF
NLBE

Produktbeschreibung

LED-Wand- und Deckenleuchte Premium.

1. Armatur ohne Abdeckung, weiß lackiertes Stahlblech-Leuchtenunterteil mit Feder-Schnappverschlüssen, für einen sicheren Halt der Abdeckung. Inkl. LED-Treiber ENEC geprüft.
 2. Abdeckung, seidenmatte oder seidenglänzende opale Abdeckung aus PMMA oder schlagfestem PC (IK08). Die Leuchte zeichnet sich durch eine homogene Ausleuchtung ohne störende Dunkelfelder aus.
 3. optionale Komponenten, Präsenzmelder, Notlichtsatz 3 oder 8 Stunden, E14 Notlichtfassung oder projektbezogene Bausteine (z.B. CEAG, Inotec). Lichtausbeute bis 155 Lumen/Watt. LED-Lebensdauer $L_{80/B_{10}}$ (T_q 25 °C) 100.000 Stunden. Schutzart IP40, IK02 oder IK08 (Abdeckung PC).
- Dieses Produkt enthält Lichtquellen der Energieeffizienzklasse C und E.

(Hinweise zu den Schaltstufen finden Sie auf Seite 12, 13 und 15.)

Betriebs- und Montageanleitung

Inhaltsverzeichnis

Bestellnummern	1
Produktbeschreibung	1
Herstellerinformationen	2
Sicherheitshinweise	3
Hinweissymbole	3
Inbetriebnahme	3
Technische Daten Seite 1	4
Technische Daten Seite 2	5
optionale Komponenten	6
Maßzeichnung DLUP 7540.xx8xx	7
Maßzeichnung DL 7540 W x	8
Maßzeichnung DLZ 7540 W x	9
Anschlussmöglichkeiten Seite 1	10
Anschlussmöglichkeiten Seite 2	11
Schaltstufen Seite 1	12
Schaltstufen Seite 2	13
Anschlussmöglichkeiten DLUP 7540.738xx	14
Schaltstufen DLUP 7540.738xx	15
Anleitung und Hinweise	16
optionale Komponenten Seite 1	17
optionale Komponenten Seite 2	18
Zubehör Seite 1	19
Zubehör Seite 2	20
Zubehör Seite 3	21
Wartung / Instandsetzung	22
Entsorgung	22
Notizen	22

Herstellerinformationen

Hersteller:

FRISCH-Licht[®] GmbH & Co. KG
Schlachthofweg 2
59755 Arnsberg
Telefon: 02932-890178-0
E-Mail: info@frisch-licht.de
Web: www.frisch-licht.de

Kundendienst:

Telefon: 02932-890178-0
E-Mail: info@frisch-licht.de

Betriebs- und Montageanleitung

Sicherheitshinweise

Bitte lesen Sie die folgenden Hinweise aufmerksam durch!

Überprüfen Sie vor der Montage die Schutzabdeckungen. Defekte oder schadhafte Bauteile müssen vor der Inbetriebnahme ersetzt werden. Die Installation und Montage der Leuchten darf nur durch qualifiziertes Fachpersonal durchgeführt werden!

Hinweissymbole

	Warnung vor elektrischer Spannung.		Vorsicht elektrischer Schlag! Niemals bei angelegter Spannung arbeiten.		Schutzklasse I: leitfähige Gehäuseteile mit Schutzleiter verbunden Schutzklasse II: verstärkte Isolierung, kein Schutzleiter
	Allgemeines Warnzeichen.		Kennzeichnung für geeignetes Personal einen elektrischen Anschluss vorzunehmen.		Wärmedämmung nicht gestattet.
	Warnung vor optischer Strahlung.		Kennzeichnung für geeignetes Personal die Montage durchzuführen.		Leuchten mit begrenzter Oberflächentemperatur. Geeignet für feuergefährdete Betriebsstätten.
	Warnung beim Aufladen von Batterien oder Akkus.		Empfehlung! Tragen Sie saubere Handschuhe, um Verschmutzungen zu vermeiden.		Durchgestrichene Abfalltonne gekennzeichnete Produkte dürfen nicht in den Hausmüll.
	Informationen zu Leuchten, Zubehör oder hilfreiche Tipps zur einfachen Installation.		Dem Material angepasste Reinigungsintervalle einplanen. Nur geeignete Reinigungsmittel nutzen.		Einhaltung der geltenden Anforderungen an die Konformität des Produkts. CE-Kennzeichnung

1. Der elektrische Anschluss darf nur von fachkundigem Personal durchgeführt werden, das hierfür ausgebildet und befugt ist.

Vor der Montage sind alle stromführenden Leitungen vom Stromnetz zu trennen und gegen unbeabsichtigtes Wiedereinschalten zu sichern. Nach dem die Stromzufuhr zur Leuchte unterbrochen wurde, müssen die LED-Platinen abgekühlt sein. Die Lichtquelle dieser Leuchte darf nicht durch den Anwender ausgetauscht oder ersetzt werden. Vermeiden Sie direkte Berührungen mit der LED-Platine. Bei Beschädigung der Leuchte muss die Stromzufuhr sofort unterbrochen werden. Die Instandsetzung hat ausschließlich über qualifizierte Fachkräfte zu erfolgen.

VORSICHT - Gefahr eines elektrischen Schlages!



Bei Ausfall oder Störung des LED-Modules wenden Sie sich bitte an FRISCH-Licht®. Schadhafte oder defekte Schutzabdeckungen müssen sofort ausgetauscht werden. Ohne ordnungsgemäße Schutzabdeckungen darf die Leuchte nicht in Betrieb genommen werden. LED-Modul: Risikogruppe I - ein direkter Blickkontakt mit den Leuchtdioden ist zu vermeiden.

Inbetriebnahme

2. Vor Inbetriebnahme bitte die Betriebs- und Montageanleitung sorgfältig lesen. Die Montage darf nur durch fachkundiges Personal durchgeführt werden.

Die optimale Lebensdauer der Leuchten wird bei (T_q 25 °C) erreicht. Die gesamte Leuchte darf nicht umgebaut, zerlegt oder verändert werden, hierdurch erlischt die Zulassung (CE). Achten Sie darauf, dass die Leuchte nicht in Kinderhände gelangt, sie ist kein Spielzeug! Der Betrieb der Leuchte ist nur an der Netzspannung zulässig. Der Schutzleiter muss, wenn vorhanden, angeschlossen werden! Wird dies nicht beachtet, so kann es im Fehlerfall zu einem lebensgefährlichen elektrischen Schlag kommen! Der Betrieb der Leuchte ist nur im Innenbereich zulässig. An der Leuchte darf kein Dekorations-Material o.ä. Gegenstände befestigt werden, Brandgefahr! Blicken Sie niemals direkt oder mit optischen Instrumenten in das Licht der in der Leuchte eingebauten LEDs, da die Gefahr von Augenschäden besteht! Wenn die Leuchte beschädigt ist, darf sie nicht mehr betrieben werden. Schalten Sie die Netzspannung ab. Lassen Sie die Leuchte anschließend von einem Fachmann prüfen. Beachten Sie in gewerblichen Einrichtungen die Unfallverhütungsvorschriften des Verbandes der gewerblichen Berufsgenossenschaften für elektrische Anlagen und Betriebsmittel. Nicht für starken Über- oder Unterdruck geeignet, da es sonst zu Defekten an der Leuchte kommen kann. Die Umgebungstemperatur der Leuchte muss zwischen -20 °C und +35 °C liegen.

Betriebs- und Montageanleitung

Technische Daten Seite 1

Standard:

IP40
Multi-power
DALI
DIM 1-10V
TRIAC
CASAMBI/Bluetooth
SELV

Optional:

AC/DC
IP65
Pendelleuchte
HCL

Leistung	Maße	Schaltart	Gewicht	Lumen	Kelvin	CRI	Bestell-Nr.
11,5 - 35 W	D 560 mm H 10 mm	Multipower	1,88 kg	2.000 – 5.700 lm	3000 K	>80	DLUP 7540.5783M
bis 35 W	D 560 mm H 10 mm	DALI	1,88 kg	bis 5.700 lm	3000 K	>80	DLUP 7540.5783DA
bis 35 W	D 560 mm H 10 mm	1-10 V	1,88 kg	bis 5.700 lm	3000 K	>80	DLUP 7540.5783D
bis 35 W	D 560 mm H 10 mm	TRIAC	1,88 kg	bis 5.700 lm	3000 K	>80	DLUP 7540.5783PH
bis 35 W	D 560 mm H 10 mm	CASAMBI	1,88 kg	bis 5.700 lm	3000 K	>80	DLUP 7540.5783CA
32 - 55 W	D 560 mm H 10 mm	Multipower	1,88 kg	4.900 – 7.300 lm	3000 K	>80	DLUP 7540.7383M
bis 55 W	D 560 mm H 10 mm	DALI	1,88 kg	bis 7.300 lm	3000 K	>80	DLUP 7540.7383DA
bis 55 W	D 560 mm H 10 mm	1-10 V	1,88 kg	bis 7.300 lm	3000 K	>80	DLUP 7540.7383D
11,5 - 35 W	D 560 mm H 10 mm	Multipower	1,88 kg	2.000 – 5.700 lm	4000 K	>80	DLUP 7540.5784M
bis 35 W	D 560 mm H 10 mm	DALI	1,88 kg	bis 5.700 lm	4000 K	>80	DLUP 7540.5784DA
bis 35 W	D 560 mm H 10 mm	1-10 V	1,88 kg	bis 5.700 lm	4000 K	>80	DLUP 7540.5784D
bis 35 W	D 560 mm H 10 mm	TRIAC	1,88 kg	bis 5.700 lm	4000 K	>80	DLUP 7540.5784PH
bis 35 W	D 560 mm H 10 mm	CASAMBI	1,88 kg	bis 5.700 lm	4000 K	>80	DLUP 7540.5784CA
32 - 55 W	D 560 mm H 10 mm	Multipower	1,88 kg	4.900 – 7.300 lm	4000 K	>80	DLUP 7540.7384M
bis 55 W	D 560 mm H 10 mm	DALI	1,88 kg	bis 7.300 lm	4000 K	>80	DLUP 7540.7384DA
bis 55 W	D 560 mm H 10 mm	1-10 V	1,88 kg	bis 7.300 lm	4000 K	>80	DLUP 7540.7384D

Index: **D**: Durchmesser / **L**: Länge / **B**: Breite / **H**: Höhe / **ET**: Einbautiefe / **DA**: Deckenausschnitt / **Im**: Lumen / **K**: Kelvin / **CRI**: Farbwiedergabeindex

Betriebs- und Montageanleitung

Technische Daten Seite 2

Standard:

Abdeckung
glanz

Abdeckung
matt





Abdeckung
PC matt

Bild	Maße	Material	Gewicht	Oberfläche	Bauart	Bestell-Nr.	
	D 600 mm H 160 mm	PMMA	0,74 kg	seidenglanz	bombiert	DL 7540 W glanz VP	Abdeckung
	D 600 mm H 160 mm	PMMA	0,74 kg	seidenmatt	bombiert	DL 7540 W matt VP	Abdeckung
	D 600 mm H 160 mm	Polycarbonat	0,74 kg	seidenmatt	bombiert	DL 7540 W PC matt VP	Abdeckung
	D 580 mm H 95 mm	PMMA	0,74 kg	seidenmatt	zylindrisch	DLZ 7540 W matt VP	Abdeckung
	D 580 mm H 95 mm	Polycarbonat	0,74 kg	seidenmatt	zylindrisch	DLZ 7540 WPC matt VP	Abdeckung

Index: **D**: Durchmesser / **L**: Länge / **B**: Breite / **H**: Höhe / **ET**: Einbautiefe / **DA**: Deckenausschnitt / **Im**: Lumen / **K**: Kelvin / **CRI**: Farbwiedergabeindex

Betriebs- und Montageanleitung

optionale Komponenten

Bild	Bezeichnung	Gewicht	Bestell-Nr.
	Präsenzmelder, in der Leuchte verbaut	0,412 kg	DL PME
	Notlichtsatz 3 Stunden, in der Leuchte verbaut	0,412 kg	DL NL3
	Notlichtsatz 8 Stunden, in der Leuchte verbaut	0,579 kg	DL NL8
	E14 NLF, Notlichtfassung in der Leuchte verbaut	0,029 kg	DL E14 NLF
	Baustein, bauseitig gestellt	0,044 kg	NLBE

Index: **D**: Durchmesser / **L**: Länge / **B**: Breite / **H**: Höhe / **ET**: Einbautiefe / **DA**: Deckenausschnitt / **Im**: Lumen / **K**: Kelvin / **CRI**: Farbwiedergabeindex

Betriebs- und Montageanleitung

Maßzeichnung DLUP 7540.xx8xx

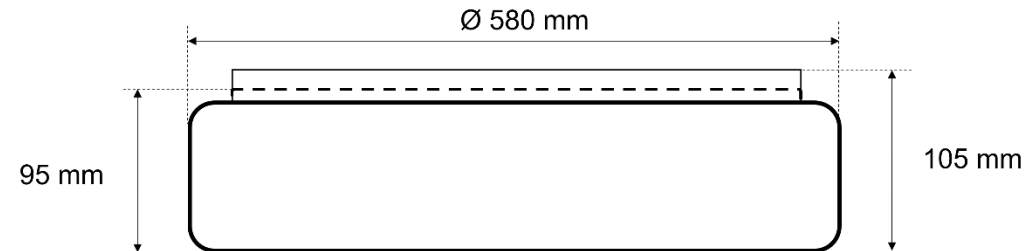
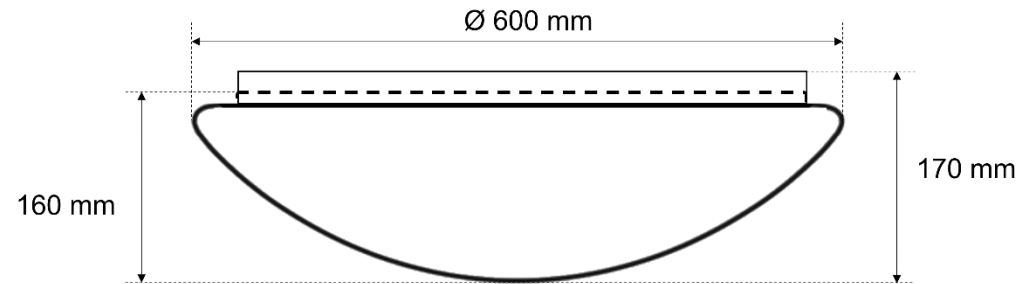
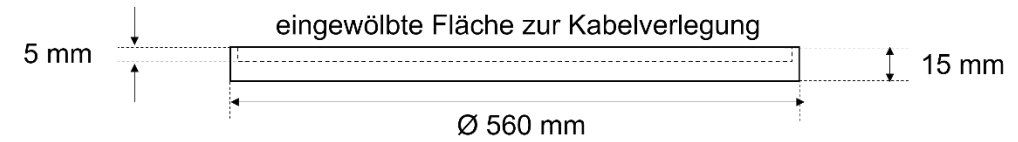
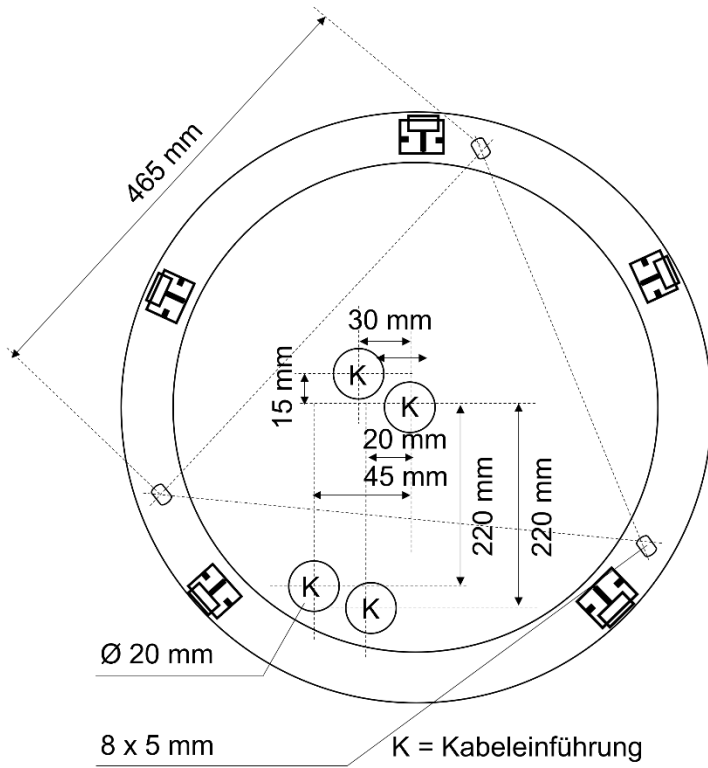

	Name	Datum	FRISCH-Licht® GmbH & Co. KG	
Zeichner:	Möller	18.06.2024	Bezeichnung: DLUP 7540.xx8xx	
			Größe: A4	Zeichnungsnummer: DLUP 7540.xx8xx
			Dateiname: FL_V_DLUP 7540.xx8xx	
Gewicht:	1,88 kg			

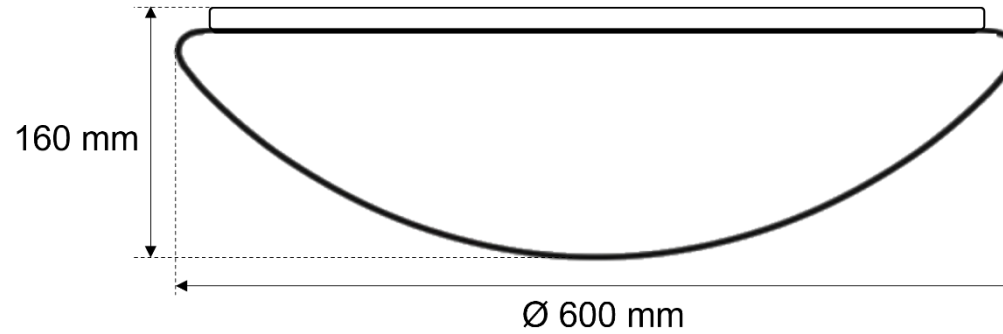

	Name	Datum	FRISCH-Licht® GmbH & Co. KG	
Zeichner:	Möller	18.06.2024		
			Bezeichnung: DL 7540 W x	
			Größe: A4	Zeichnungsnummer: DL 7540 W x
			Dateiname: FL_V_DL 7540 W x	
Gewicht:	0,74 kg			

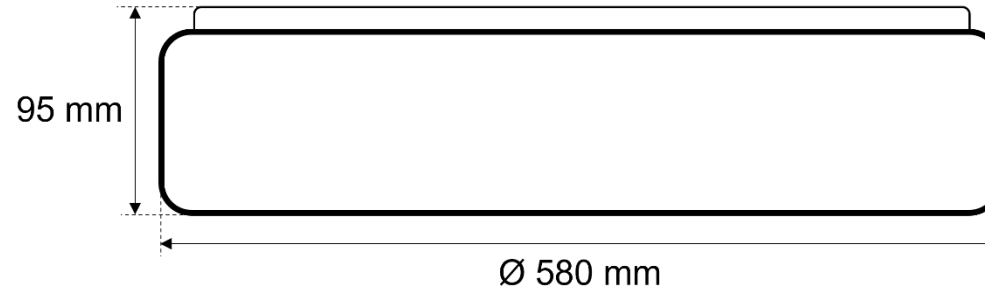

	Name	Datum	FRISCH-Licht® GmbH & Co. KG	
Zeichner:	Möller	18.06.2024		
			Größe: A4	Zeichnungsnummer: DLZ 7540 W x
			Dateiname: FL_V_DLZ 7540 W x	
Gewicht:	0,74 kg			

Multipower

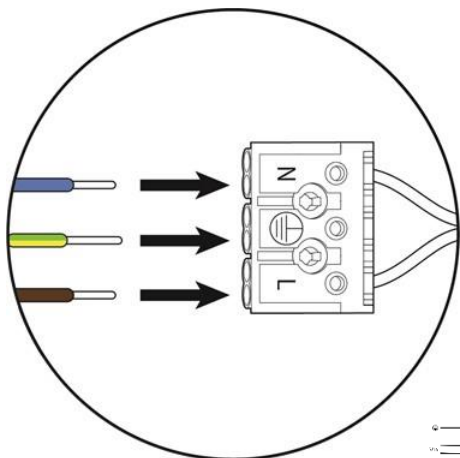

Anschlussklemme

- N
- PE
- L

Treiber

- Phase
- Primär (PRI) Spannungsversorgung L und N
- Sekundär (SEC) LED (+ rot) und (- schwarz)
- AC/DC notlichttauglich
- Multipower über DIP-Schalter einstellbar (weitere Informationen siehe Schaltstufen)



Zusätzliche Informationen auf dem jeweiligen Treiber.

DALI/PUSH/SWITCH

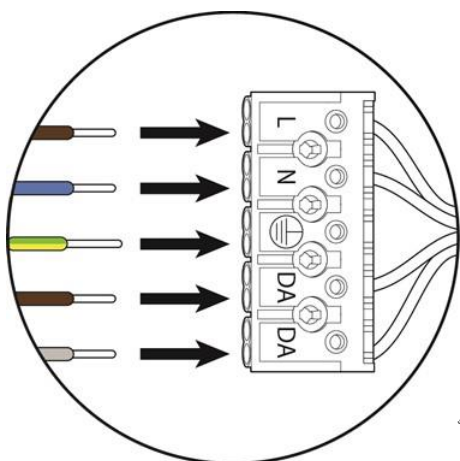

Anschlussklemme

- L
- N
- PE
- DA
- DA

Treiber

- Primär (PRI) Spannungsversorgung L und N
- 2 x DALI (DA) (DA) (Durchgangsverdrahtungstauglich)
- AC/DC notlichttauglich
- Sekundär (SEC) LED (+ rot) und (- schwarz) (weitere Informationen siehe Schaltstufen)



Zusätzliche Informationen auf dem jeweiligen Treiber.

1-10 V (50.000 Std.)

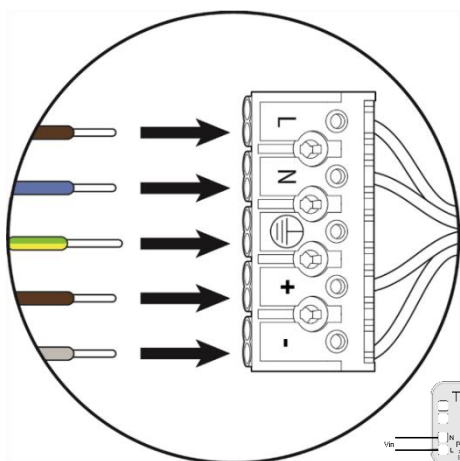

Anschlussklemme

- L
- N
- PE
- +
- -

Treiber

- Primär (PRI) Spannungsversorgung L und N
- ADIM (+ rot) und (- schwarz)
- AC/DC notlichttauglich
- Sekundär (SEC) LED (+ rot) und (- schwarz) (weitere Informationen siehe Schaltstufen)



Zusätzliche Informationen auf dem jeweiligen Treiber.

TRIAC

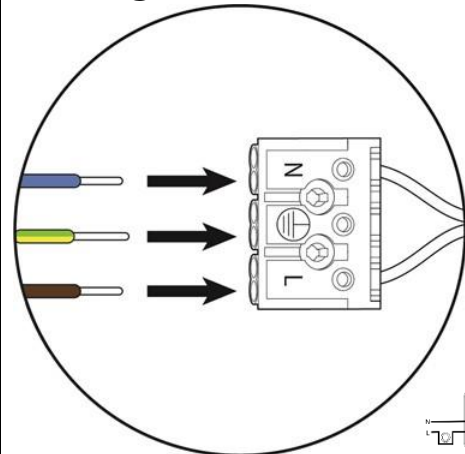

Anschlussklemme

- N
- PE
- L

Treiber

- Primär (PRI) Spannungsversorgung L und N
- Sekundär (SEC) LED (+ rot) und (- schwarz)
(weitere Informationen siehe Schaltstufen)



Zusätzliche Informationen auf dem jeweiligen Treiber.

CASAMBI Bluetooth

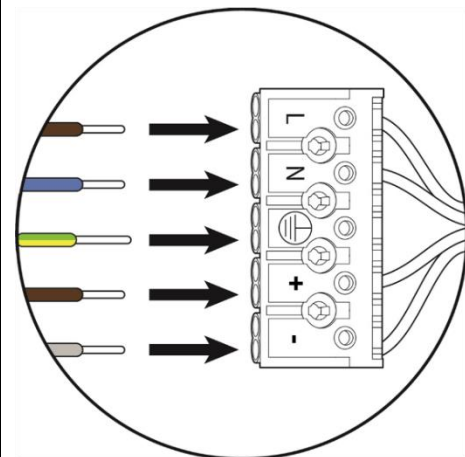

Anschlussklemme

- L
- N
- PE
- +
- -

Treiber

- Sekundär (SEC) LED (+ rot) und (- schwarz)
- THERMAL SENSOR (+ rot) und (- schwarz)
- 12 V AUX (+ rot) und (- schwarz)
- PUSH HV
- AC/DC notlichttauglich
- Primär (PRI) Spannungsversorgung L und N
(weitere Informationen siehe Schaltstufen)



Zusätzliche Informationen auf dem jeweiligen Treiber.

Multipower (Leitungsschutzschalter: B 16A max. 50 Treiber / C 16A max. 85 Treiber)

Einstellung	Leistung	Lumen	1	2	3	4
900 mA	35,0 W	5.700 lm	ON	ON	—	—
850 mA	33,0 W	5.400 lm	ON	—	ON	ON
800 mA	31,0 W	5.100 lm	ON	—	ON	—
750 mA	29,0 W	4.800 lm	ON	—	—	ON
700 mA	27,0 W	4.500 lm	ON	—	—	—
650 mA	25,0 W	4.200 lm	—	ON	ON	ON
600 mA	23,0 W	3.900 lm	—	ON	ON	—
550 mA	21,0 W	3.600 lm	—	ON	—	ON
500 mA	19,0 W	3.250 lm	—	ON	—	—
450 mA	17,5 W	3.000 lm	—	—	ON	ON
400 mA	15,5 W	2.700 lm	—	—	ON	—
350 mA	13,5 W	2.350 lm	—	—	—	ON
*300 mA	11,5 W	2.000 lm	—	—	—	—

DALI/PUSH/SWITCH (Leitungsschutzschalter: B 16A max. 50 Treiber / C 16A max. 85 Treiber)

Einstellung	Leistung	Lumen	1	2	3	4
900 mA	35,0 W	5.700 lm	—	—	ON	ON
850 mA	33,0 W	5.400 lm	ON	ON	—	ON
800 mA	31,0 W	5.100 lm	—	ON	—	ON
750 mA	29,0 W	4.800 lm	ON	—	—	ON
700 mA	27,0 W	4.500 lm	—	—	—	ON
650 mA	25,0 W	4.200 lm	ON	ON	ON	—
600 mA	23,0 W	3.900 lm	—	ON	ON	—
550 mA	21,0 W	3.600 lm	ON	—	ON	—
500 mA	19,0 W	3.250 lm	—	—	ON	—
450 mA	17,5 W	3.000 lm	ON	ON	—	—
400 mA	15,5 W	2.700 lm	—	ON	—	—
350 mA	13,5 W	2.350 lm	ON	—	—	—
*300 mA	11,5 W	2.000 lm	—	—	—	—

1-10 V (50.000 Std.) (Leitungsschutzschalter: B 16A max. 50 Treiber / C 16A max. 85 Treiber)

Einstellung	Leistung	Lumen	1	2	3	4
900 mA	35,0 W	5.700 lm	ON	ON	—	—
850 mA	33,0 W	5.400 lm	ON	—	ON	ON
800 mA	31,0 W	5.100 lm	ON	—	ON	—
750 mA	29,0 W	4.800 lm	ON	—	—	ON
700 mA	27,0 W	4.500 lm	ON	—	—	—
650 mA	25,0 W	4.200 lm	—	ON	ON	ON
600 mA	23,0 W	3.900 lm	—	ON	ON	—
550 mA	21,0 W	3.600 lm	—	ON	—	ON
500 mA	19,0 W	3.250 lm	—	ON	—	—
450 mA	17,5 W	3.000 lm	—	—	ON	ON
400 mA	15,5 W	2.700 lm	—	—	ON	—
350 mA	13,5 W	2.350 lm	—	—	—	ON
*300 mA	11,5 W	2.000 lm	—	—	—	—

*Werkseinstellung

TRIAC (50.000 Std.) (Leitungsschutzschalter: B 16A max. 7 Treiber / C 16A max. 11 Treiber)

Einstellung	Leistung	Lumen	1	2
950 mA	35,0 W	5.700 lm	—	ON
800 mA	31,0 W	5.100 lm	ON	—
*700 mA	27,0 W	4.500 lm	—	—

CASAMBI Bluetooth (Leitungsschutzschalter: B 16A max. 30 Treiber / C 16A max. 51 Treiber)

Einstellung	Leistung	Lumen	1	2	3	4	5	6
900 mA	35,0 W	5.700 lm	—	—	ON	—	ON	ON
850 mA	33,0 W	5.400 lm	—	—	ON	—	ON	—
800 mA	31,0 W	5.100 lm	—	—	ON	—	—	ON
750 mA	29,0 W	4.800 lm	—	—	ON	—	—	—
700 mA	27,0 W	4.500 lm	—	—	—	ON	ON	ON
650 mA	25,0 W	4.200 lm	—	—	—	ON	ON	—
600 mA	23,0 W	3.900 lm	—	—	—	ON	—	ON
550 mA	21,0 W	3.600 lm	—	—	—	ON	—	—
500 mA	19,0 W	3.250 lm	—	—	—	—	ON	ON
450 mA	17,5 W	3.000 lm	—	—	—	—	ON	—
400 mA	15,5 W	2.700 lm	—	—	—	—	—	ON
*350 mA	13,5 W	2.350 lm	—	—	—	—	—	—

*Werkseinstellung

Multipower

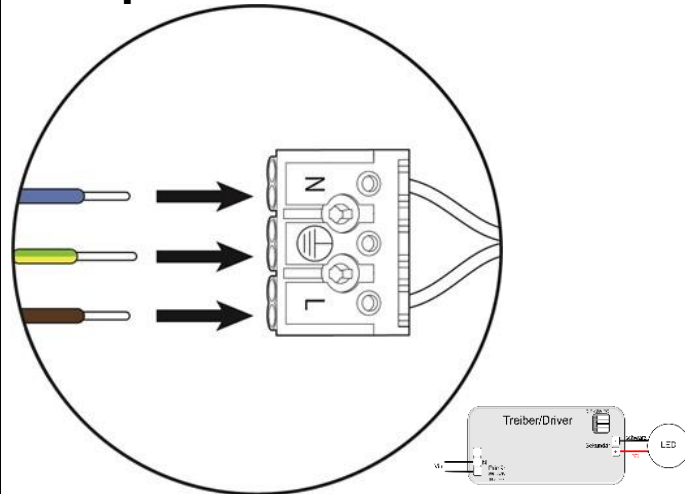

Anschlussklemme

- N
- PE
- L

Treiber

- Primär (PRI) Spannungsversorgung L und N
- Sekundär (SEC) LED (+ rot) und (- schwarz)
- AC/DC notlichttauglich
- Multipower über DIP-Schalter einstellbar (weitere Informationen siehe Schaltstufen)



Zusätzliche Informationen auf dem jeweiligen Treiber.

DALI/PUSH/SWITCH

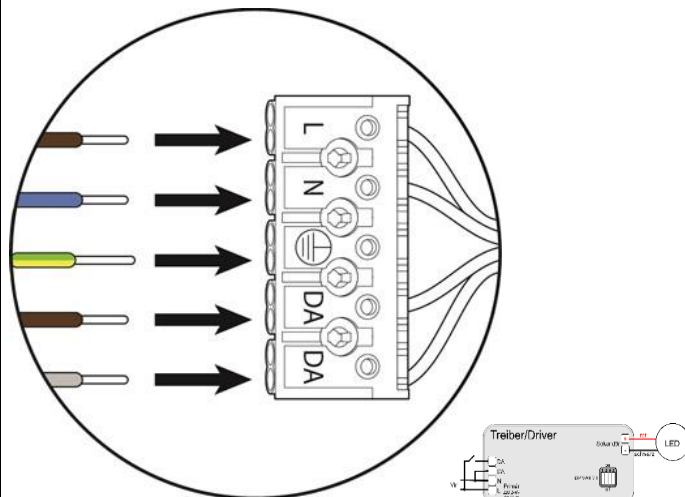

Anschlussklemme

- L
- N
- PE
- DA
- DA

Treiber

- 2 x DA (DA) (DA) (Durchgangsverdrahtungstauglich)
- Primär (PRI) Spannungsversorgung L und N
- AC/DC notlichttauglich
- Sekundär (SEC) LED (+ rot) und (- schwarz) (weitere Informationen siehe Schaltstufen)



Zusätzliche Informationen auf dem jeweiligen Treiber.

1-10 V

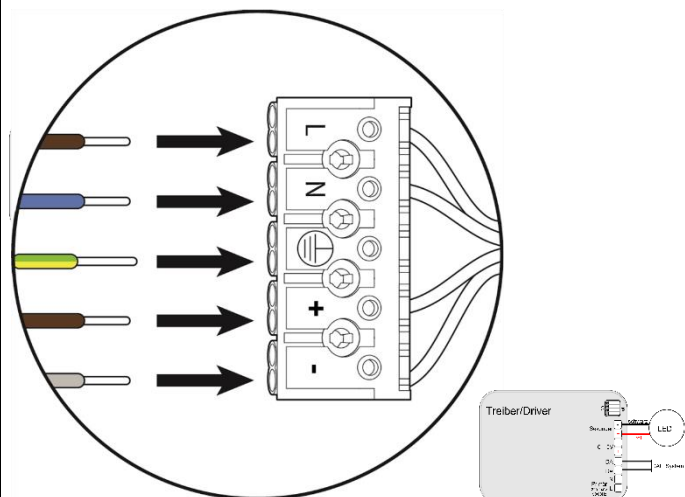

Anschlussklemme

- N
- PE
- L
- +
- -

Treiber

- Sekundär (SEC) LED (+ rot) und (- schwarz)
- 1-10V (+ rot) und (- schwarz)
- 2 x DA
- Primär (PRI) Spannungsversorgung L und N (weitere Informationen siehe Schaltstufen)



Zusätzliche Informationen auf dem jeweiligen Treiber.

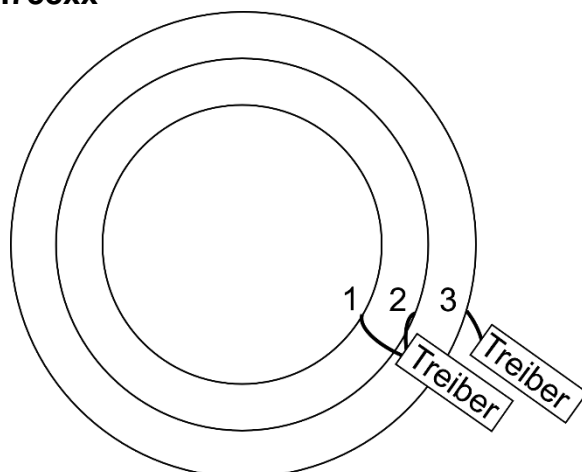

Multipower (Leitungsschutzschalter: B 16A max. 25 Treiber / C 16A max. 42 Treiber)

Einstellung	Leistung	Lumen	Treiber A (LED-Ringe 1 und 2)				Treiber B (LED-Ring 3)			
			1	2	3	4	1	2	3	4
1800 mA	55,0 W	7.300 lm	ON	ON	—	ON	ON	—	ON	—
1725 mA	53,0 W	7.150 lm	—	ON	—	ON	ON	—	—	ON
1650 mA	50,0 W	6.850 lm	ON	—	—	ON	ON	—	—	—
1575 mA	48,0 W	6.700 lm	—	—	—	ON	—	ON	ON	ON
1500 mA	46,0 W	6.500 lm	ON	ON	ON	—	—	ON	ON	—
1425 mA	44,0 W	6.350 lm	—	ON	ON	—	—	ON	—	ON
1350 mA	41,0 W	6.000 lm	ON	—	ON	—	—	ON	—	—
1275 mA	39,0 W	5.750 lm	—	—	ON	—	—	—	ON	ON
1200 mA	37,0 W	5.550 lm	ON	ON	—	—	—	—	ON	—
1125 mA	34,0 W	5.150 lm	—	ON	—	—	—	—	—	ON
1050 mA	32,0 W	4.900 lm	ON	—	—	—	—	—	—	—

DALI/PUSH/SWITCH (Leitungsschutzschalter: B 16A max. 25 Treiber / C 16A max. 42 Treiber)

Einstellung	Leistung	Lumen	Treiber A (LED-Ringe 1 und 2)				Treiber B (LED-Ring 3)			
			1	2	3	4	1	2	3	4
1800 mA	55,0 W	7.300 lm	ON	ON	—	ON	ON	ON	—	—
1725 mA	53,0 W	7.150 lm	—	ON	—	ON	ON	—	ON	ON
1650 mA	50,0 W	6.850 lm	ON	—	—	ON	ON	—	ON	—
1575 mA	48,0 W	6.700 lm	—	—	—	ON	ON	—	—	ON
1500 mA	46,0 W	6.500 lm	ON	ON	ON	—	ON	—	—	—
1425 mA	44,0 W	6.350 lm	—	ON	ON	—	—	ON	ON	ON
1350 mA	41,0 W	6.000 lm	ON	—	ON	—	—	ON	ON	—
1275 mA	39,0 W	5.750 lm	—	—	ON	—	—	ON	ON	—
1200 mA	37,0 W	5.550 lm	ON	ON	—	—	—	ON	—	ON
1125 mA	34,0 W	5.150 lm	—	ON	—	—	—	ON	—	—
1050 mA	32,0 W	4.900 lm	ON	—	—	—	—	—	ON	ON

1-10 V (50.000 Std.) (Leitungsschutzschalter: B 16A max. 11 Treiber / C 16A max. 11 Treiber)

Einstellung	Leistung	Lumen	Treiber A (LED-Ringe 1 und 2)				Treiber B (LED-Ring 3)	
			1	2	3	4	1	2
1800 mA	55,0 W	7.300 lm	—	ON	ON	ON	ON	ON
1500 mA	46,0 W	6.300 lm	—	ON	ON	ON	—	—

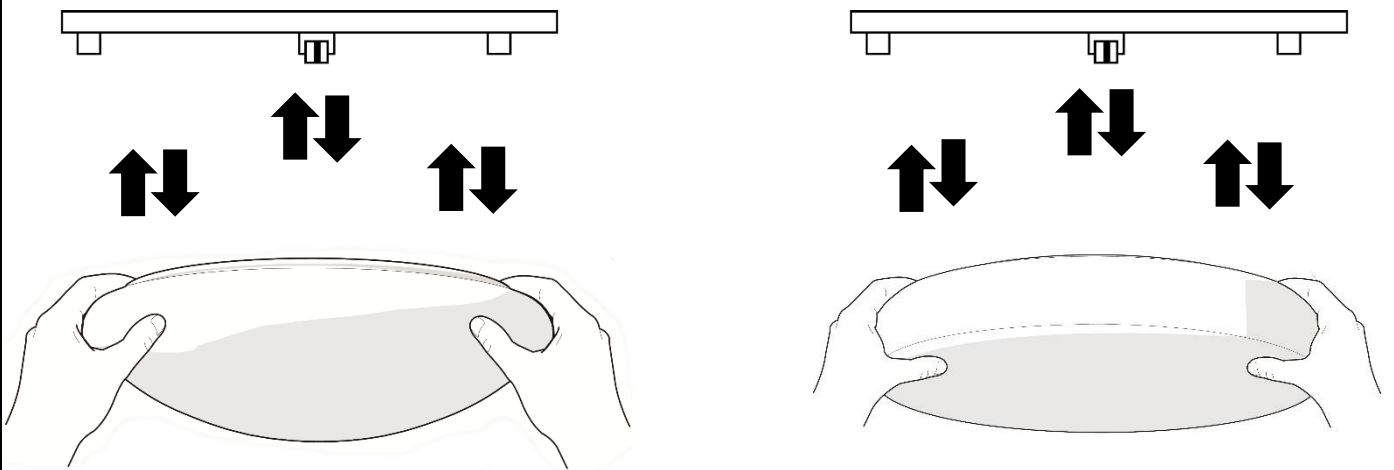
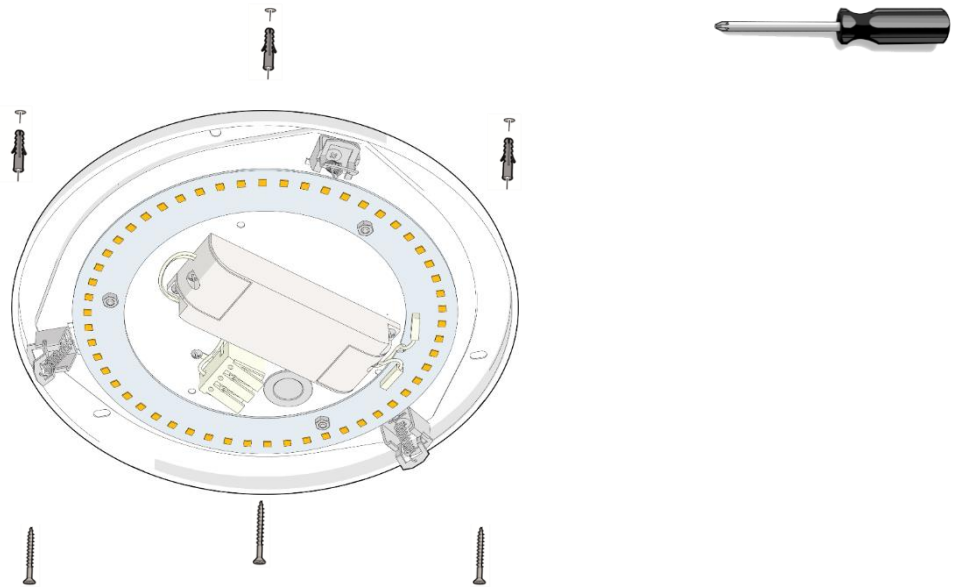
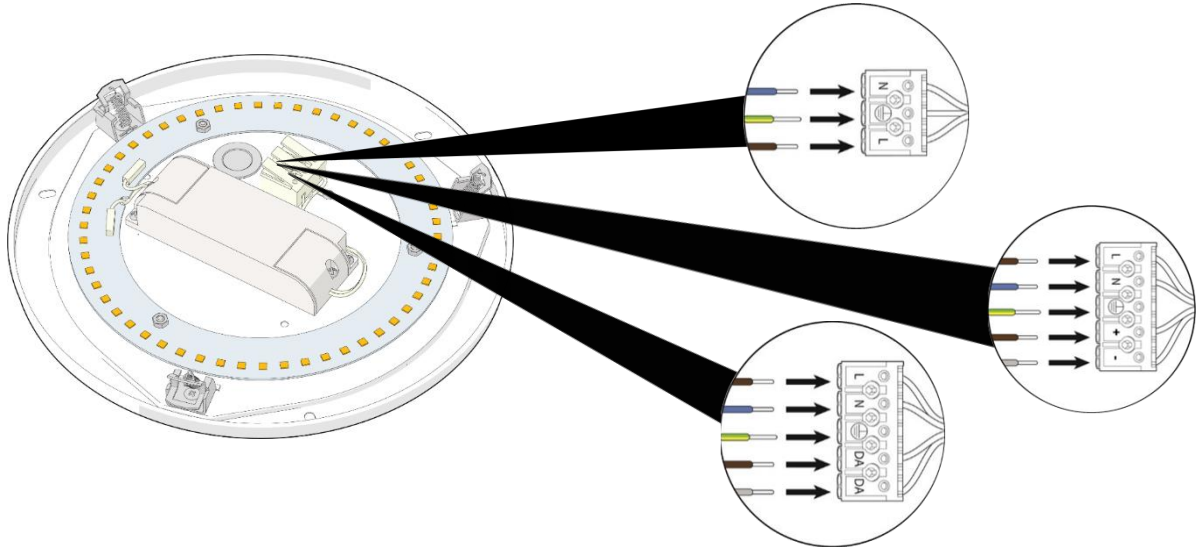

gerade abziehen / gerade andrücken

DL PME: Präsenzmelder, in der Leuchte verbaut

Weitere Hinweise in der Montageanleitung:

[FL_MA_DL PME.pdf](#)

A: Einschaltswelle

B: Reichweite/Empfindlichkeit

C: Nachlaufzeit

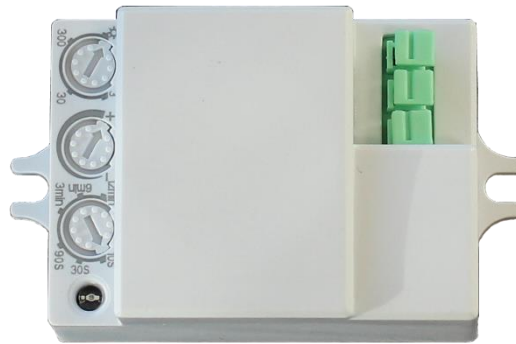

DL NL3: Notlichtsatz 3 Stunden, in der Leuchte verbaut

In Absprache mit der Technik und einem Anforderungsprofil.

Weitere Hinweise in der Montageanleitung:

[FL_MA_DL NL3.pdf](#)

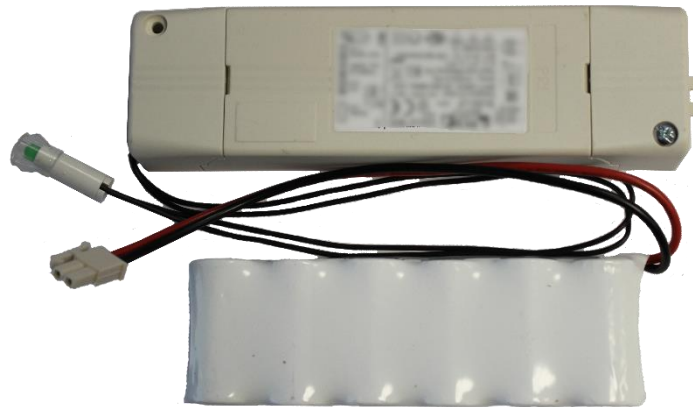

DL NL8: Notlichtsatz 8 Stunden, in der Leuchte verbaut

In Absprache mit der Technik und einem Anforderungsprofil.

Weitere Hinweise in der Montageanleitung:

[FL_MA_DL_NL8.pdf](#)

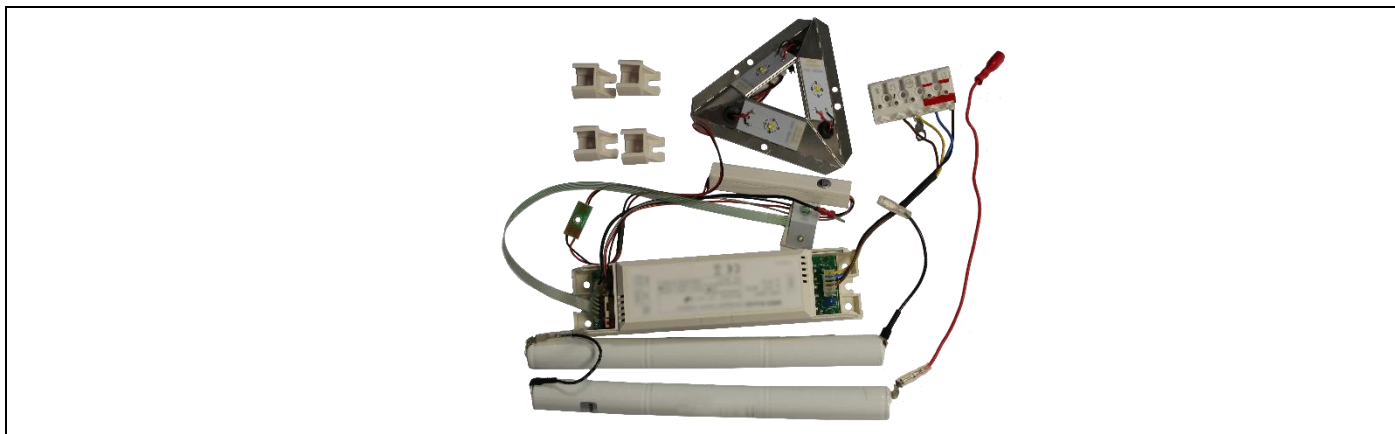

DL E14 NLF: E14 NLF, Notlichtfassung in der Leuchte verbaut

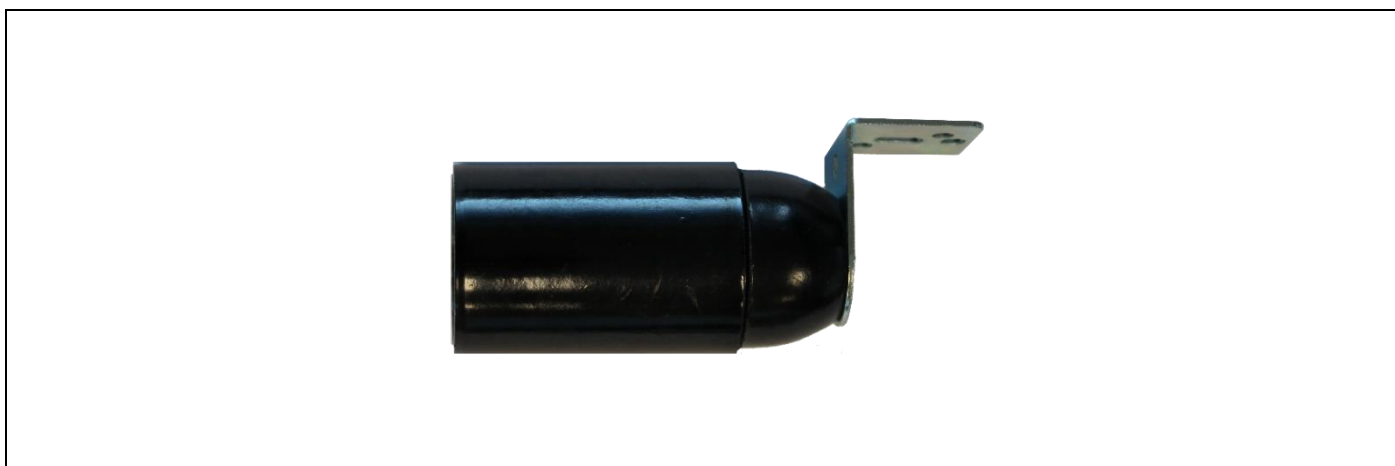

NLBE: Baustein, bauseitig gestellt

In Absprache mit der Technik und einem Anforderungsprofil.



Dekorring flach für bombierte oder zylindrische Abdeckungen:

DRR 7540 RAL nach Wahl



DRED 7540 Edelstahl Titan



Dekorring **direkt** für zylindrische Abdeckung:

DRZD 7540 RAL nach Wahl



DRZDED 7540 Edelstahloptik Titan



Dekorring **direkt/indirekt** für zylindrische Abdeckungen:

DRZN 7540 RAL nach Wahl



DRZNED 7540 Edelstahloptik Titan



Das Beleuchtungsniveau einer Leuchte nimmt während der Lebensdauer ab, und zwar infolge von

- Alterung der LED´s
- Verschmutzung der Leuchten
- Temperatureinflüsse
- Netzschwankungen



Eine Planung der Wartungsintervalle ist notwendig, damit die Planungsvorgaben während der gesamten Nutzungsdauer der Beleuchtungsanlage eingehalten werden. Daher wird vorausgesetzt, dass Reinigungsintervalle ein Teil der Beleuchtungsplanung bilden.
(Lichttechnisch relevante Oberflächen einmal im Monat leicht feucht abwischen.)

Speziell beim Einsatz von LED-Leuchten ist deren Totalausfall vernachlässigbar.
Der Wartungs- und Instandhaltungsaufwand kann auf diesem Wege gering gehalten werden.

Entsorgung



Bitte helfen Sie mit, Abfall zu vermeiden. Sollten Sie sich einmal von diesem Produkt trennen, so bedenken Sie bitte, dass viele seiner Komponenten aus wertvollen Rohstoffen bestehen und wiederverwertet werden können. Entsorgen Sie es daher nicht in der Mülltonne, sondern führen Sie ihn bitte Ihrer Sammelstelle für Elektrogeräte zu. FRISCH-Licht[®] GmbH & Co. KG bedankt sich für Ihre Mithilfe! WEEE-Reg.-Nr. DE45351975.

Notizen